

男子1部

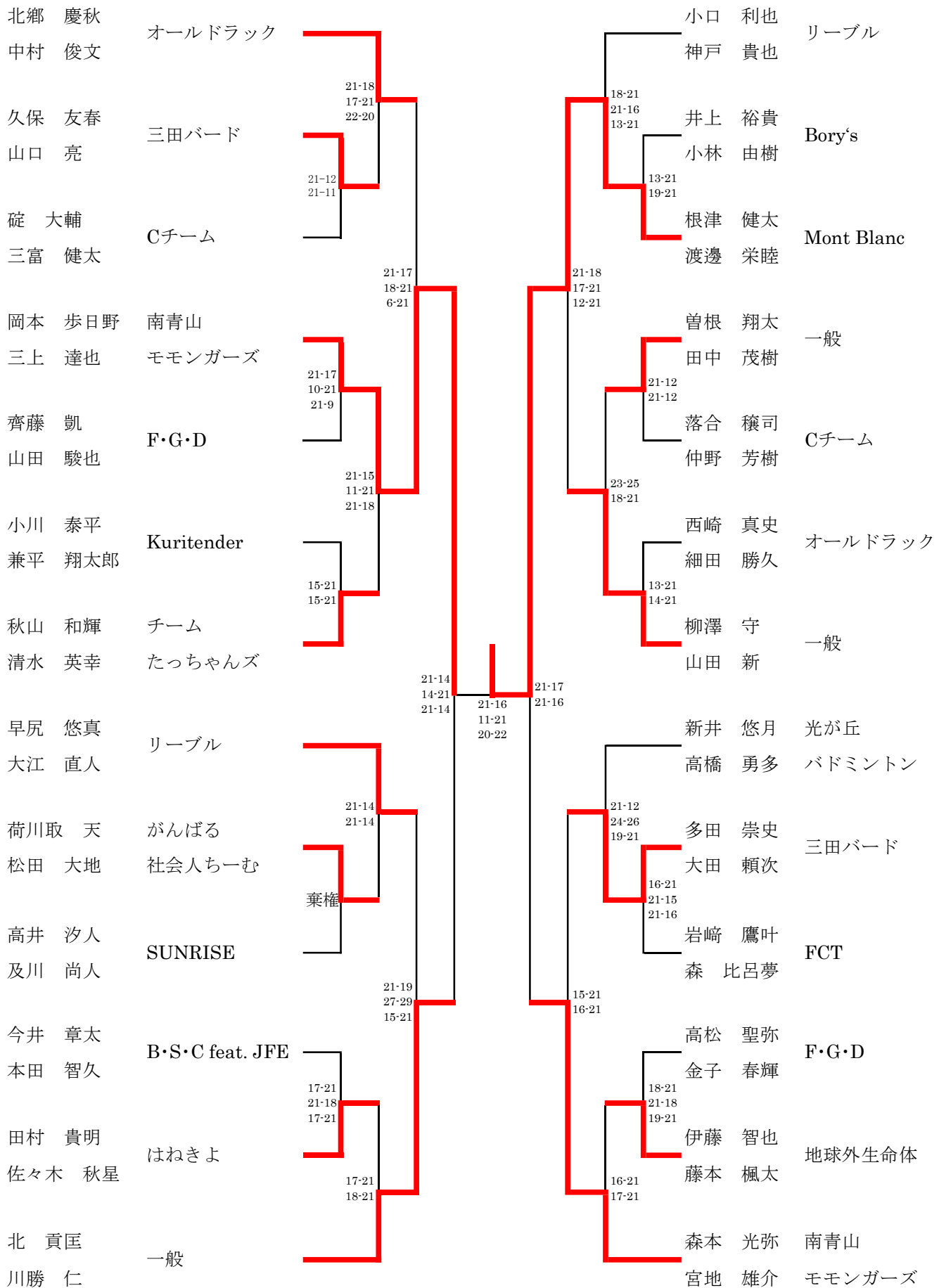

男子2部

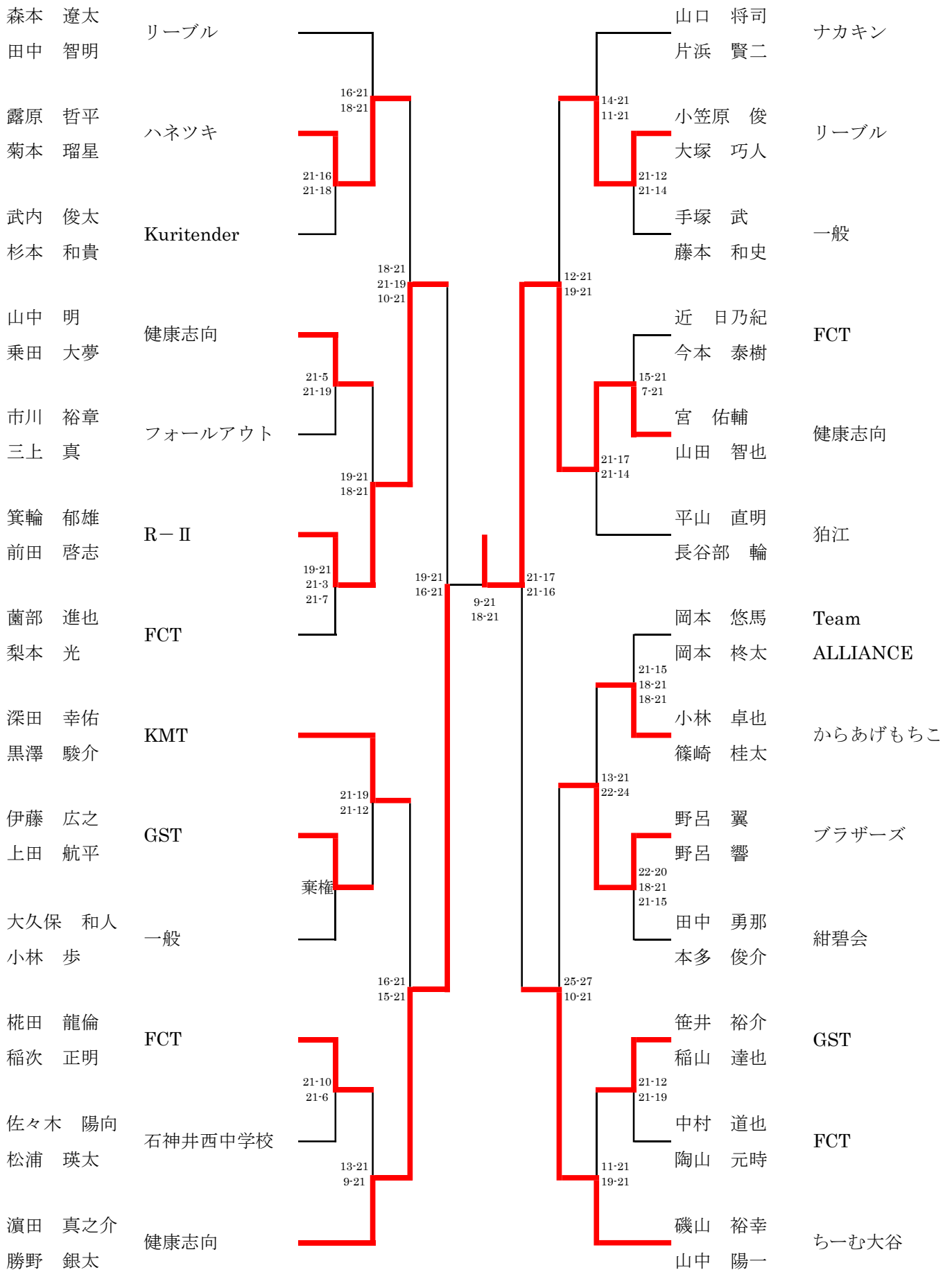

男子3部

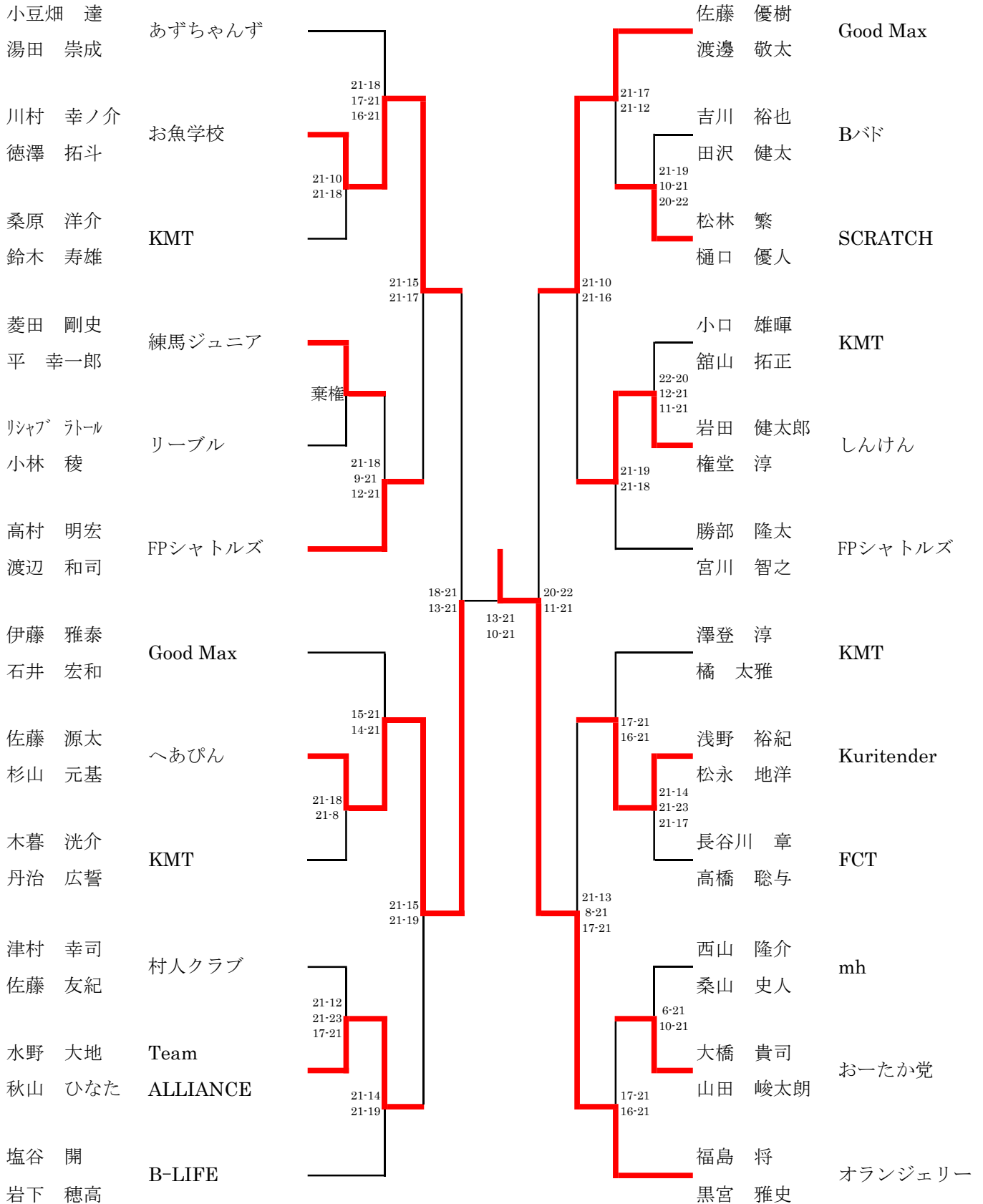

男子4部

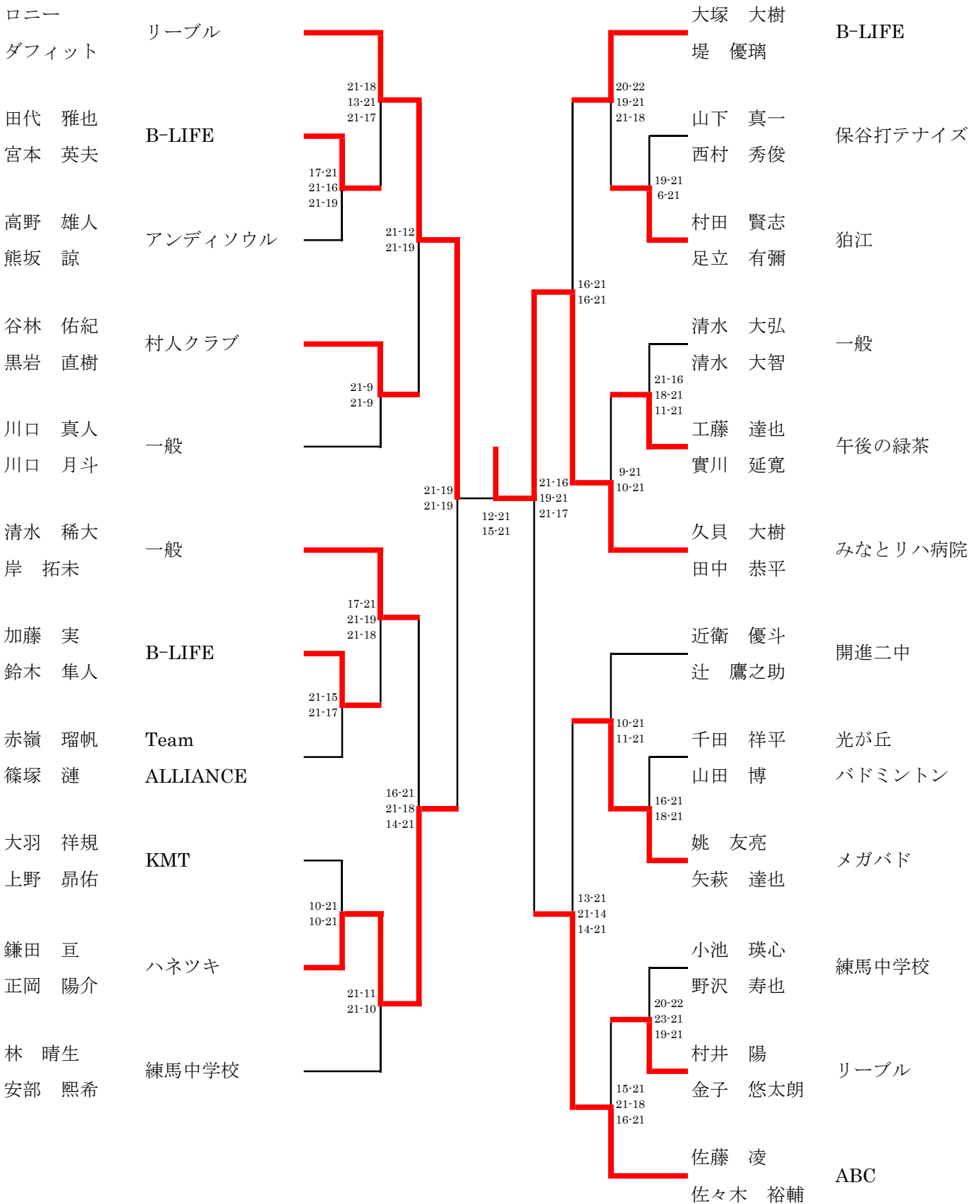

女子1部

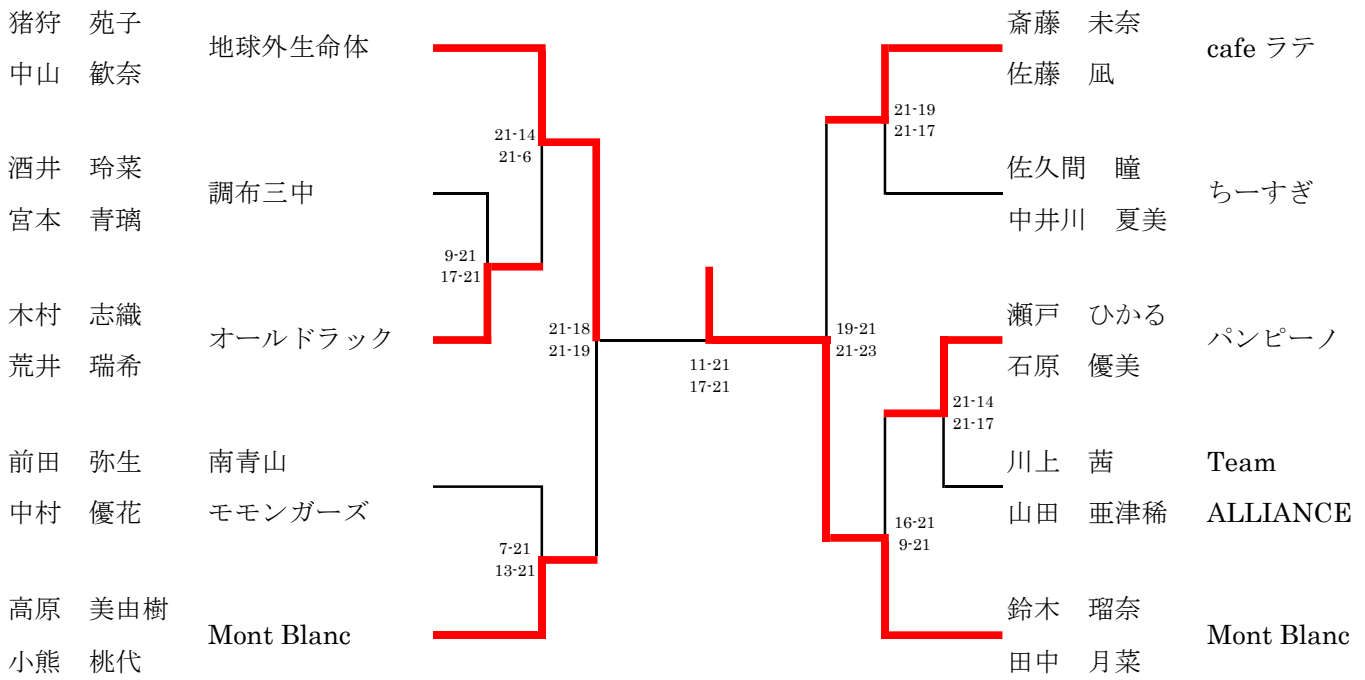

女子2部

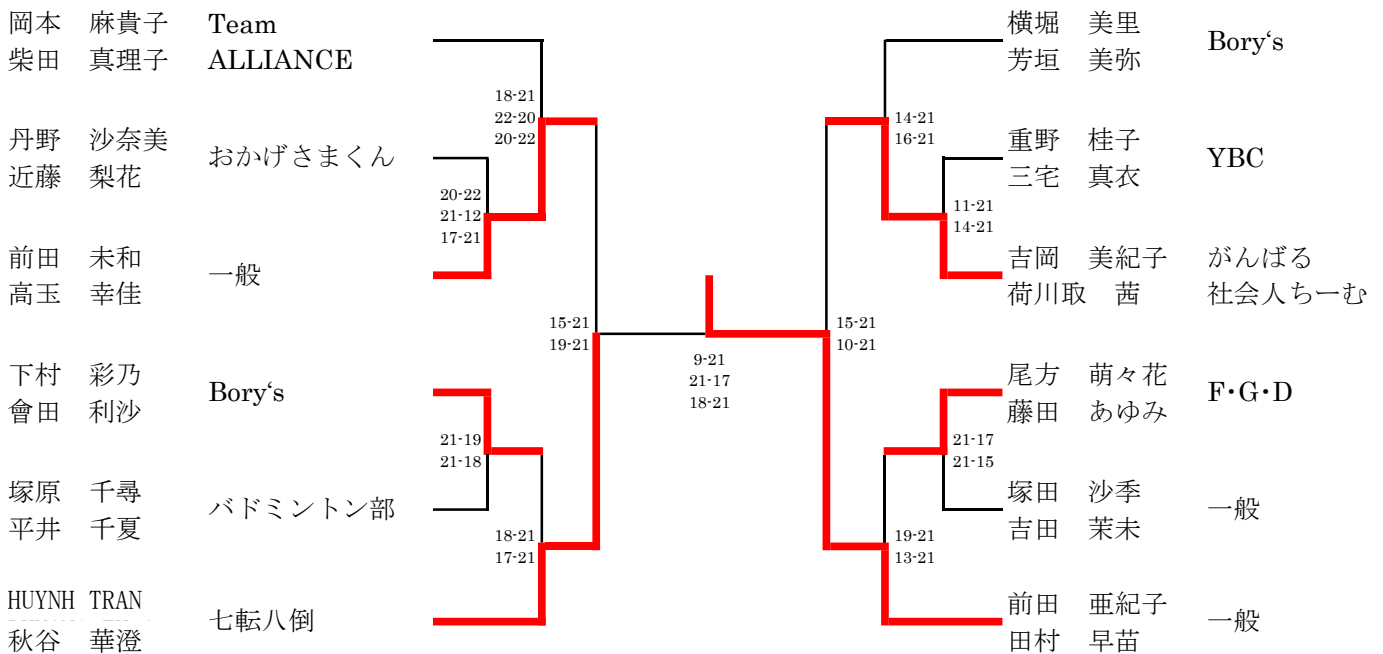

女子3部

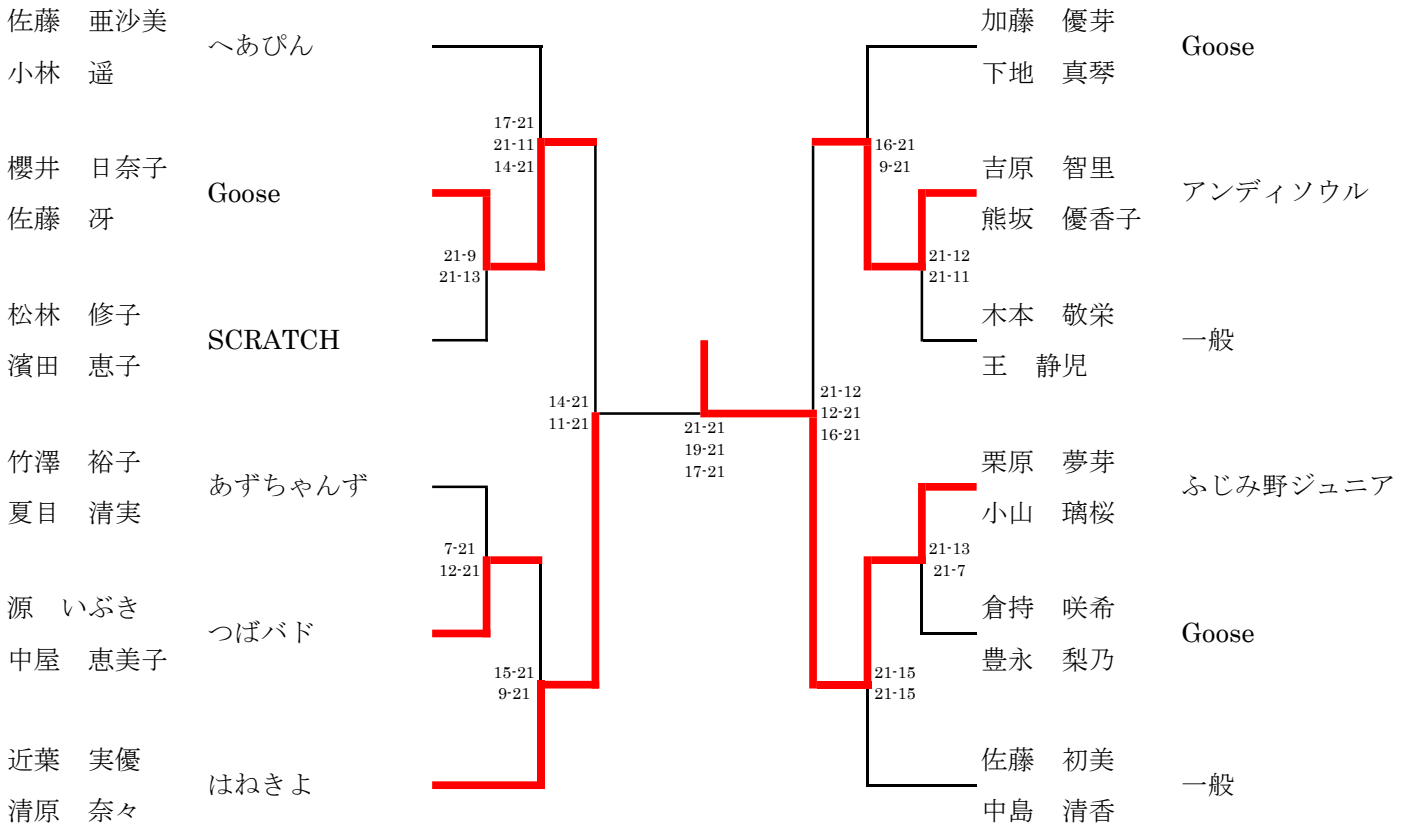

お問い合わせ先

TEL: 03-3313-8551

FAX:03-3313-8553

住所: 東京都杉並区成田東4-38-20

営業時間 10:00~19:30

休業日: 日曜日 祝日

e-mail: mikadosp@nifty.com

女子4部

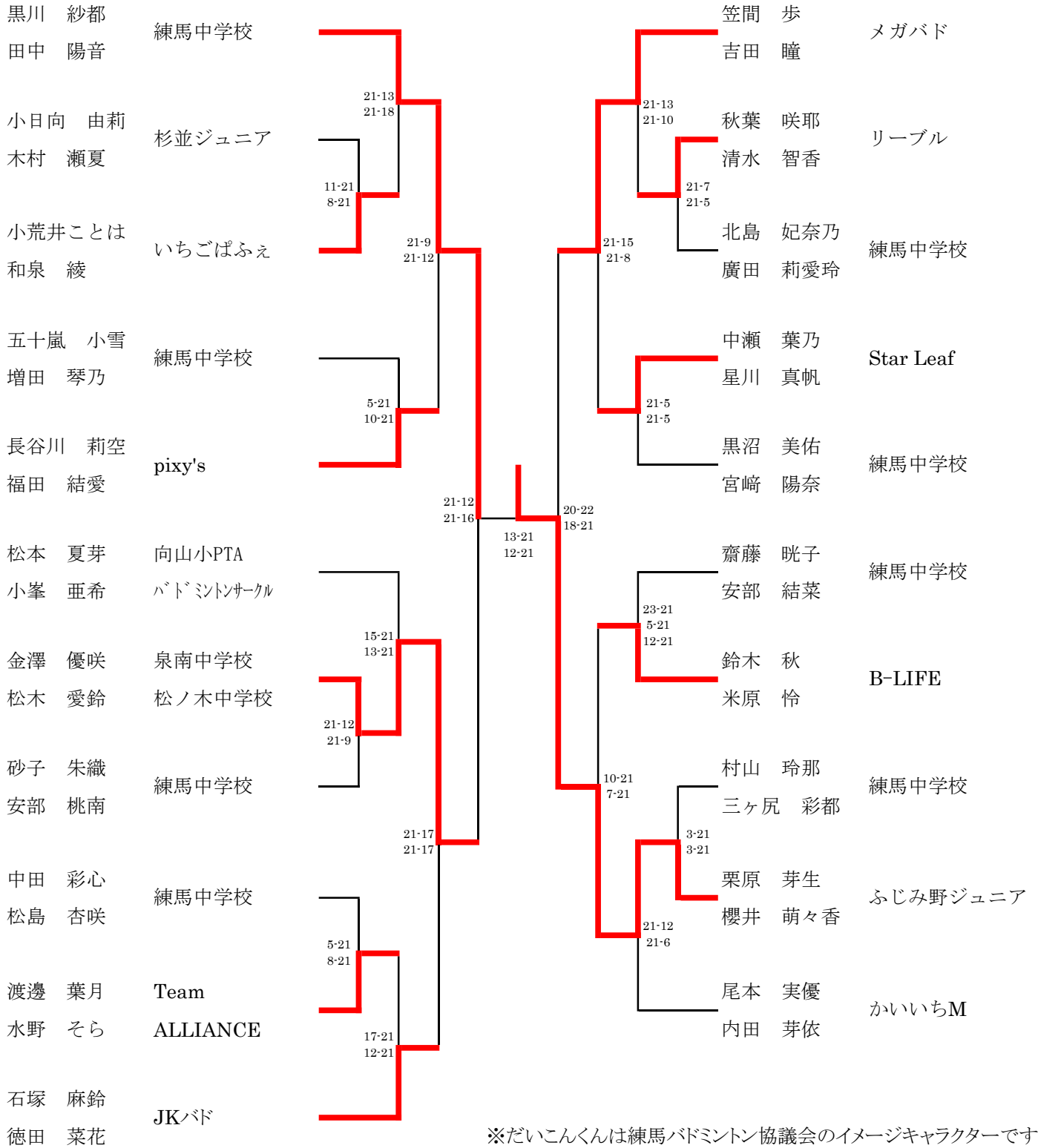

※だいこんくんは練馬バドミントン協議会のイメージキャラクターです。

